

metabo®

SPECIALS

ACTIES EN NOVITEITEN

2/2020

Prijzen geldig t/m 31-08-2020

Compact.
Licht.
Mobiël.
TS 254 M

NIEUW

vanaf 369,00

incl. BTW: 446,50

PROFESSIONAL POWER TOOL SOLUTIONS

Mobiel op de bouwplaats.

Compacte, mobiele tafelcirkelzaag met goede zaagprestaties en een uitstekend arbeidscomfort voor de interieurbouw en bij montagewerkzaamheden.

- Licht
- Zachtaanloop voor een lange levensduur van motor en aandrijving
- Motor met hoge treksterkte en elektronische overbelastingsbeveiliging
- Nauwkeurig instelbare parallelgeleider met dubbele klemming
- Robuuste frameconstructie
- Geschikt voor transport met één hand



Tafelcirkelzaag TS 254 M

Zaaghoogte	0 - 80 mm
Zaagbladdiameter	254 mm
Zaagbreedte max. met parallelgeleider	520 mm
Zaagblad-zwenkbereik	-1,5° - 46,5°
Toerental	4.200 /min
Gewicht (zonder kabel)	24,4 kg

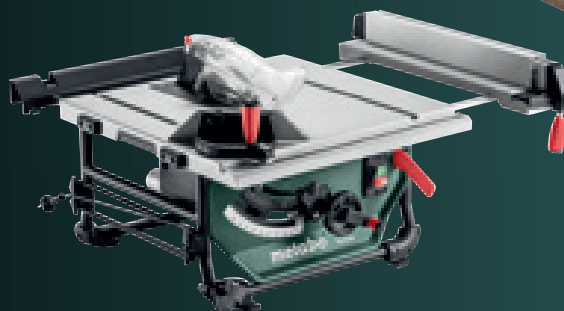

Met:



Art.nr. 610254000

369,00

incl. BTW: 446,50



NIEUW

Aanvoerslede TS

- Inclusief aanslag
- Soepele geleiding

Leverbaar vanaf juni 2020
Art.nr. 628900000

109,00
incl. BTW: 131,90

Onderstel TSU

- Opklapbaar
- Optimale werkhoogte en een stabiele stand

Art.nr. 629003000

59,00
incl. BTW: 71,40

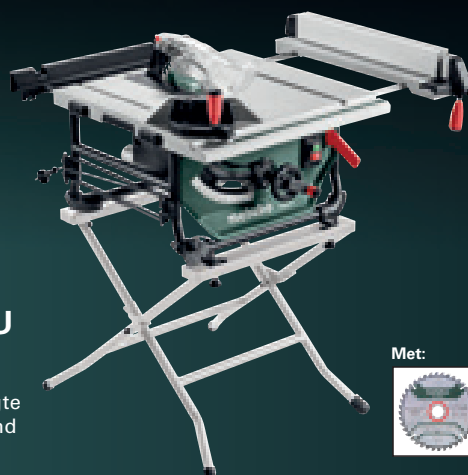

Met:



Tafelcirkelzaag TS 254 M + onderstel TSU

SET-PRIJS

Art.nr. 691154000

400,00

incl. BTW: 484,00

U bespaart: € 28,00

Toebehoren-tip

Toepassingen	Kwaliteit	Aantal tanden	Tand-vorm	Ø x zaagbreedte x asgat mm	Art.nr.	Prijs excl. BTW	Prijs incl. BTW
Zaagbladen							
multi cut	professional	80	FZ/TZ	254 x 2,4 x 30	628093000	83,35	100,85
power cut wood	professional	24	WZ	254 x 2,4 x 30	628025000	50,00	60,50
precision cut wood NIEUW	classic	40	WZ	254 x 2,4 x 30	628325000	39,50	47,80
precision cut wood	professional	40	WZ	254 x 2,4 x 30	628059000	56,40	68,25



Plaatbewerking razendsnel uitgevoerd.



Platenschaar:
Voor platte platen



Knabbelschaar:
Voor platte en voorgevormde platen

18 V

18 Volt accu-platenschaar SCV 18 LTX BL 1.6 body

BRUSHLESS

Grootste plaatdikte bij plaatstaal 400 N/mm²
Max. snijsnelheid
Gewicht (zonder accu-pack)
Kleinste curvestraal



1,6 mm
7 m/min
1,3 kg
15 mm

Full Service-prijsgroep

FS4 (99,-)

Zonder accu-pack,
zonder lader
Art.nr. 601615840

Met:



Voorwaarden zie achterpagina

479,00

incl. BTW: 579,60

18 Volt accu-knabbelschaar NIV 18 LTX BL 1.6 body

BRUSHLESS

Grootste plaatdikte bij plaatstaal 400 N/mm²
Max. snijsnelheid
Gewicht (zonder accu-pack)
Kleinste curvestraal



1,6 mm
2,6 m/min
1,2 kg
40 mm

Full Service-prijsgroep

FS4 (99,-)

Zonder accu-pack,
zonder lader
Art.nr. 601614840

Met:



Voorwaarden zie achterpagina

479,00

incl. BTW: 579,60

Toebehoren-tip

Voor platenschaar: 2 omkeerbare beitels, **NIEUW** staal tot 800 N/mm²

Voor knabbelschaar: Stempel **NIEUW**

Art.nr. 630241000
39,00
incl. BTW: 47,20

Art.nr. 630243000
39,00
incl. BTW: 47,20

Traploos instelbare snijsnelheid
voor een individuele aanpassing aan het materiaal en de taak

Aanpassing van de snijrichting tot 360° in stappen van 45° zonder hulp van gereedschap
(alleen NIV 18 LTX BL 1.6)

Vervormings- en vonkvrije snijsnedes
zonder hinderlijk metaalstof

Mobiele Power-verwarming.

18V



NIEUW

Twee temperatuurstanden

Gewoon omschakelbaar tijdens gebruik

Licht en handig

Razendsnel verwarmen

Startklaar in slechts 5 sec (300°C)

18 Volt accu-heteluchtpistool HG 18 LTX 500 body

Leverbaar
vanaf juni 2020

Luchthoeveelheid 160 / 200 l/min
Temperatuur van - tot 300 / 500 °C
Temperatuurstanden 2

Full Service-prijsgroep FS2 (59,-)

Met:



Voorwaarden zie achterpagina

Zonder accu-pack,
zonder lader
Art.nr. 610502840

159,00

incl. BTW: 192,40

Goed uitgerust met de passende toebehoren

Breedstraalmondstuk 50 mm
Art.nr. 630001000

7,50

incl. BTW: 9,10



Breedstraalmondstuk 75 mm
Art.nr. 630002000

7,50

incl. BTW: 9,10



Reflectormondstuk
Art.nr. 630004000

7,50

incl. BTW: 9,10



Afscherm-mondstuk 75 mm
Art.nr. 630003000

8,95

incl. BTW: 10,85



Verloopmondstuk 9 mm
Art.nr. 630005000

7,50

incl. BTW: 9,10



Lasmondstuk
Art.nr. 630007000

8,95

incl. BTW: 10,85



Spleetmondstuk
Art.nr. 630006000

7,50

incl. BTW: 9,10



Verloopmondstuk 20 mm
Art.nr. 630022000

7,50

incl. BTW: 9,10

Uitstekend slijpvermogen. Lange standtijd.

■ Kwalitatief hoogwaardige en robuuste diamant-slijpschijven

»professional«

- Voor de hoogste eisen bij iedere toepassing

»SP«

- Goede standtijd
- Goede slijpprestatie

- Compact en duidelijk gestructureerd programma
- Optimale veiligheid door gehard staal
- Geschikt voor haakse slijpers, doorslijp-machines en muursleuffrezen



Voldoen aan de hoogste veiligheidsnormen, internationale normen en veiligheidseisen zoals van EN 13236 en OSA

Voor algemene bouwmaterialen; gesegmenteerd

Zeer geschikt voor alle bouwmaterialen, zoals beton, gedesactiveerd beton, harde/zachte zand- en baksteen

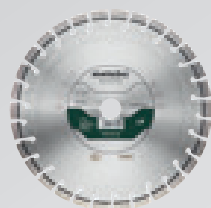

Universal »professional«/UP

- Bijzonder gemakkelijk slijpen, lange levensduur
- Lasergelast; segmenthoogte: 9 mm; vertanding met korte tanden



Universal/SP-U

- Goede slijpprestatie
- Gesinterd; segmenthoogte: 10 mm

Ø mm	Art.nr.	Prijs excl. BTW	Prijs incl. BTW
115	628558000	25,00	30,25
125	628559000	27,50	33,30
150	628560000	32,50	39,35
180	628561000	37,50	45,40
230	628562000	52,50	63,55
300	628563000**	89,00	107,70
350	628564000**	99,00	119,80

Ø mm	Art.nr.	Prijs excl. BTW	Prijs incl. BTW
115	624306000	4,50	5,45
125	624307000	4,95	6,00
150	624308000	8,95	10,85
180	624309000	11,50	13,90
230	624310000	15,00	18,15

Voor algemene bouwmaterialen, gesloten zaagrand

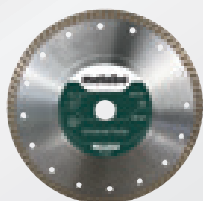

Universal Turbo/SP-UT

- Hoge slijpsnelheid
- Gesinterd; segmenthoogte: 10 mm

Ø mm	Art.nr.	Prijs excl. BTW	Prijs incl. BTW
115	628551000	9,50	11,50
125	628552000	11,50	13,90
180	628553000	17,50	21,20
230	628554000	20,75	25,10

Nieuw productprogramma

Voor graniet; gesegmenteerd

Ideaal voor alle soorten graniet en Terrazzo-platen

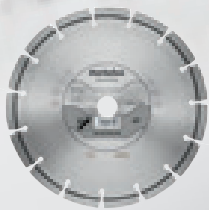

Granit »professional«/GP

- Conische segmenten met een zeer smalle vertanding
- Trillingsarme kern voor een efficiënte geluidsreductie
- Lasergelast; segmenthoogte: 12 mm

Ø mm	Art.nr.	Prijs excl. BTW	Prijs incl. BTW
115	628575000	41,00	49,60
125	628576000	46,00	55,65
230	628577000	85,00	102,85

Voor beton, harde materialen; gesegmenteerd

Ideaal voor harde materialen zoals beton (ook gewapend), betonbuizen, stoepranden, harde zandsteen, sierklinkers en gedeseactiveerd beton

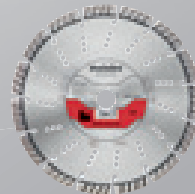

Beton »professional«/CP

- Speciale turbosegmenten voor een zeer hoge slijpsnelheid
- Lasergelast; segmenthoogte: 12 mm

Ø mm	Art.nr.	Prijs excl. BTW	Prijs incl. BTW
115	628570000	29,50	35,70
125	628571000	35,50	42,95
150	628572000	51,50	62,30
180	628573000	61,50	74,40
230	628574000	66,00	79,85

Voor tegels; gesloten snijrand

Speciale schijf voor alle soorten tegels, geglazuurde en ongeglazuurde natuursteen

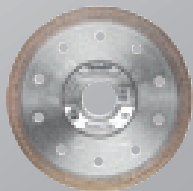

Tegels »professional«/TP

- Speciaal voor gres
- Extra dunne schijf met speciale geometrie voor de hoogste slijpsnelheid en perfecte slijpranden
- Gesinterd; segmenthoogte: 10 mm

Ø mm	Art.nr.	Prijs excl. BTW	Prijs incl. BTW
115	628578000	25,00	30,25
125	628579000	27,50	33,30
230	628580000	55,00	66,55



Tegels/SP-T

- Nette snijkanten om nauwkeurig te werken
- Gesinterd; segmenthoogte: 7 mm

Ø mm	Art.nr.	Prijs excl. BTW	Prijs incl. BTW
115	628555000	9,50	11,50
125	628556000	11,50	13,90
230	628557000	20,50	24,80

Actieset

Diamant-slijpschijf UP
+ 1x gratis
Quickspanmoer M14

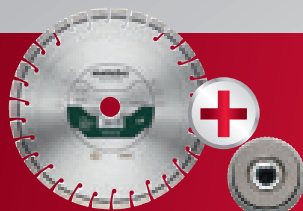

	Ø mm	Art.nr.	Prijs excl. BTW	Prijs incl. BTW
2x	115	628581000	49,00	59,30
2x	125	628582000	49,00	59,30
1x	230	628583000	49,00	59,30

Sterk. Robuust.

BRUSHLESS

Actie: betrouwbare investering.

Gratis Full Service t.w.v. € 99,-
bij registratie tot 31-08-2020 op www.metabo-service.com

**FULL
SERVICE**

3 jaar
geen
reparatie-
kosten

SDS-max beitelhamers

Max. slagenergie (EPTA)
Max. aantal slagen
Opgenomen vermogen
Gewicht (zonder netsnoer)

MHEV 5 BL
8,7 J
2.900 /min
1.150 W
7,9 kg

Full Service-prijsgroep

FS4 (99,-)

Met:



Art. nr. 600769500

549,00

incl. BTW: 664,30



TNO innovation
for life

MHEV 11 BL (Afb.)
18 J
2.100 /min
1.500 W
12,2 kg

FS4 (99,-)

Art. nr. 600770500

735,00

incl. BTW: 889,35



SDS-max combihamers om te hamerboren en beitelen

Max. slagenergie (EPTA)
Max. aantal slagen
Opgenomen vermogen
Boor-Ø beton met hamerboren
Gewicht (zonder netsnoer)

KHEV 5-40 BL (Afb.)
8,7 J
2.900 /min
1.150 W
40 mm
8,3 kg

Full Service-prijsgroep

FS4 (99,-)

Met:



Art. nr. 600765500

669,00

incl. BTW: 809,50

KHEV 8-45 BL
12,2 J
2.900 /min
1.500 W
45 mm
10,1 kg

FS4 (99,-)

Art. nr. 600766500

809,00

incl. BTW: 978,90

KHEV 11-52 BL
18,8 J
2.360 /min
1.500 W
52 mm
12,4 kg

FS4 (99,-)

Art. nr. 600767500

925,00

incl. BTW: 1.119,25



TNO innovation
for life

Zekere investering.

Wij zijn overtuigd van de duurzaamheid van onze nieuwe Brushless SDS-max hamers. Daarom geven wij hierop, ter introductie, een onbeperkte garantie van 3 jaar*.

Wegens groot succes verlengd!

FULL SERVICE

Vaste tarieven,
3 jaar
geen kosten



GRATIS

Full Service

t.w.v. € 99,-

bij registratie tot 31-08-2020
op www.metabo-service.com

Onze Full Service staat 3 jaar lang voor u klaar. Gedurende deze periode nemen wij alle kosten voor reparaties voor onze rekening – ook als gevolg van slijtage.

- 3 jaar gratis reparatie in geval van slijtage
- 3 jaar volledige transparantie van uw kosten

* Dit aanbod geldt voor de nieuwe Metabo Brushless SDS-max hamers, die binnen 4 weken na de datum van aankoop tot 31-08-2020 bij www.metabo-service.com geregistreerd worden.

Complete stofoplossing.



SDS-max-hamers

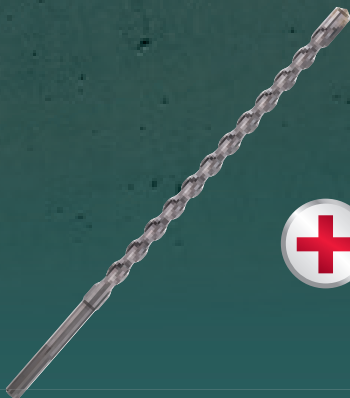

SDS-max
hamerboor

Omvangrijk assortiment
op metabo.com



Afzuigset ESA max
Art. nr. 623271000

159,00
incl. BTW: 192,40



Alleszuiger ASR 35 M ACP

Art. nr. 602058000

579,00

incl. BTW: 700,60



Schone oppervlakken.

Comfortabel werken met een maximaal resultaat en zonder stof - dat is uw uitdaging waarvoor wij de passende oplossingen bieden.

100% productiviteit.

1.900 Watt renovatiefrees RFEV 19-125 RT

Voor het effectief verwijderen van pleisterwerk, lijmresten, zachte plavuizen en oude verflagen op wanden, plafonds en vloeren.

Werkbreedte	125 mm
Koppel	16,8 Nm
Nullasttoerental	750 - 3.100 /min
Opgenomen vermogen	1.900 W

Full Service-prijsgroep FS 4 (99,-)

Met:



Art.nr. 603826710

599,00

incl. BTW: 724,80



Alleszuiger
ASR 35 M ACP
Art.nr.
602058000
579,00
incl. BTW 700,60

Exact langs de randen werken.

1.900 Watt renovatieslijper RSEV 19-125 RT

Voor het effectief slijpen en schuren van beton, plavuizen en coatings met diamant-komschijven.

Komsteen-Ø	125 mm
Koppel	5 Nm
Nullasttoerental	3.800 - 8.200 /min
Opgenomen vermogen	1.900 W

Full Service-prijsgroep FS 4 (99,-)

Met:



Art.nr. 603825710

559,00

incl. BTW: 676,40

Het alternatief met 1.700 Watt

RSEV 17-125
Met: diamant-komschijf beton »professional«, pensleutel, MetaLoc

Art.nr. 603829510

399,00

incl. BTW: 482,80



FS 4 (99,-)

Stofvrij frezen.

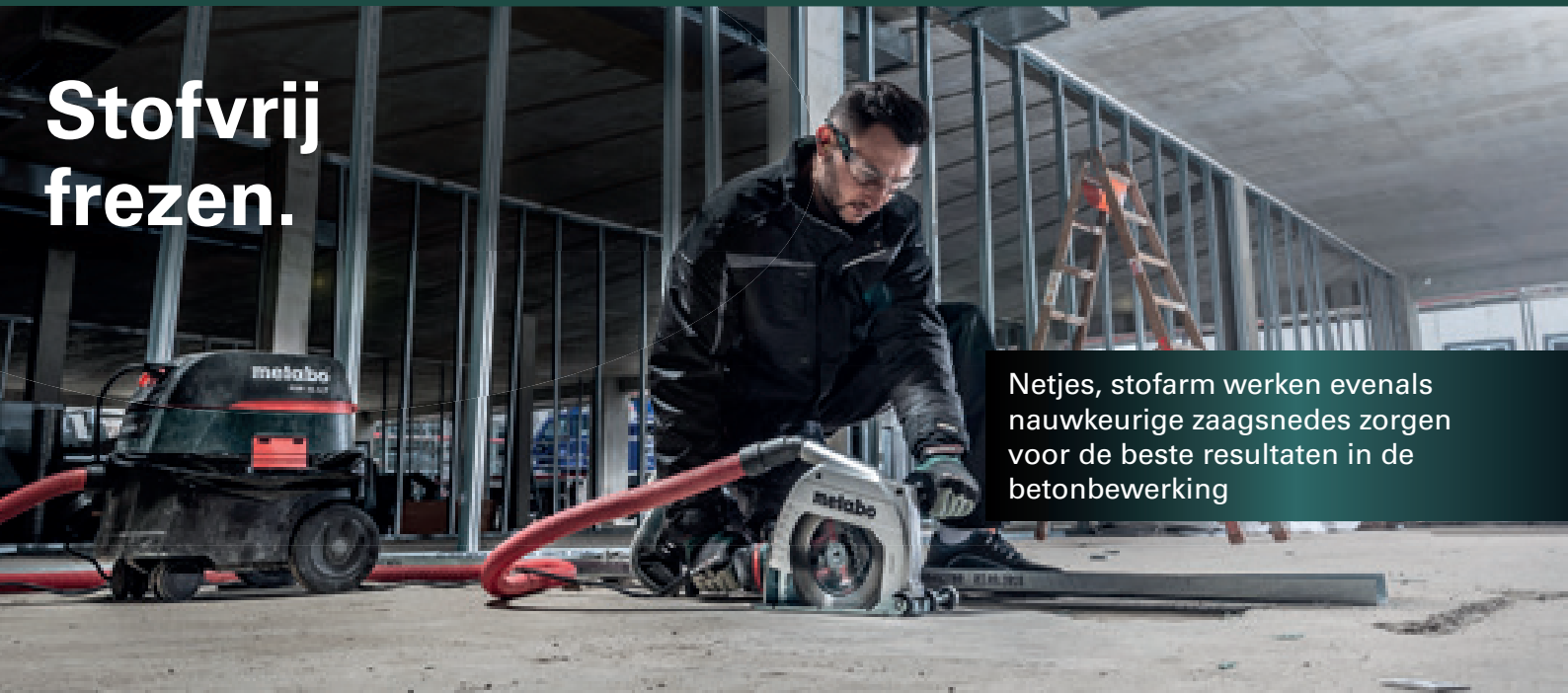

Netjes, stofarm werken evenals nauwkeurige zaagsnedes zorgen voor de beste resultaten in de betonbewerking

De performer.

2.400 Watt diamant-doorslijpsysteem TE 24-230 MVT CED

Lichte, krachtige diamantslijper voor stofarme droge zaagsnede tot 60 mm in minerale materialen.

Doorslijpschijven-Ø	230 mm
Max. zaagdiepte	60 mm
Opgenomen vermogen	2.400 W
Nullasttoerental	6.600 /min

Full Service-prijsgroep FS 4 (99,-)

Met:



Art.nr. 600434500

489,⁰⁰

incl. BTW: 591,70

Maximale werksnelheid.

1.900 Watt elektronisch regelbare muursleuffrees MFE 40

Een verschuivende zaagsnede voor optimaal zicht op de markeringslijn. Met slechts een diamant-doorslijpschijf ook geschikt voor het doorslijpen.

Zaagdiepte van-tot	10 - 40 mm
Mogelijke groefbreedtes	9 / 15,5 / 22 / 28,5 / 35 mm
Doorslijpschijven-Ø	125 mm
Opgenomen vermogen	1.900 W

Full Service-prijsgroep FS 4 (99,-)

Met:



ACTIEPRIJS

Art.nr. 604040500

499,⁰⁰

incl. BTW: 603,80

Toebehoren-tip

Diamant-freeschijf 3

»professional«

125 x 28,5 x 22,23 mm

Art.nr. 628299000

133,⁵⁵

incl. BTW: 161,60



Geschikt voor het frezen van gleuven met een breedte tot 30 mm zonder middenstuk in één werkstap

** 3-assige trillingsmeting volgens EN 60745

De krachtpatser.

18V

Zaagslaglengte 32 mm

75 Zaagsnedes¹

18 Volt accu-reciprozaag
SSE 18 LTX BL (2x LiHD 8.0 Ah)

BRUSHLESS

Snel en efficiënt werken
met de krachtige Brushless-motor van Metabo

Gereedschapsloze zaagbladwissel

Vergrendelbare schakelaar

¹ Per acculading LiHD 8,0 Ah/zacht hout 120 x 120 mm



Zaagslaglengte 32 mm
Aantal slagen 2.700 / min
Gewicht 3,4 kg

Full Service-prijsgroep FS4 (99,-)

Met:



Art. nr. 602267810

535,00

incl. BTW: 647,35

zonder accu-pack,
zonder lader,
Art. nr. 602267840

235,00

incl. BTW: 284,35



18 Volt accu-reciprozaag
SSE 18 LTX BL Compact (2x LiHD 4.0 Ah)

BRUSHLESS

Gereedschapsloos instelbare
diepte-aanslag

Voor decoupeer- en reciprozaagbladen
Door de unieke Quick-opname



Zaagslaglengte 16 mm
Aantal slagen 3.000 / min
Gewicht 1,9 kg

Full Service-prijsgroep FS4 (99,-)

Met:



Art. nr. 602366800

375,00

incl. BTW: 453,75

zonder accu-pack,
zonder lader,
in MetaLoc
Art. nr. 602366840

205,00

incl. BTW: 248,05



Doorslijpen, afbramen, schuren.
Snel en veelzijdig.

21 slijpsnedes

12 V



BRUSHLESS

12 Volt haakse accu-slijper set
PowerMaxx CC 12 BL (2x 2,0 Ah)

- + 2x doorslijpschijf »Flexiarapid Super« (roestvast staal)
- + 2x doorslijpschijf »Flexiarapid Super« (Universeel)
- + 1x doorslijp- en afbraamschijf »Combinator« Inox

Schijfdiameter	76 mm
Nullasttoerental	20.000 / min
Schroefdraad as	M5
Gewicht 12 V/18 V	0,8 kg / 1 kg

Full Service-prijsgroep FS2 (59,-)

Met:



Art. nr. 600348500

189,00

incl. BTW: 228,70

Zeer handzame en compacte machine

Voor snel en efficiënt werken

bij iedere toepassing door de unieke
Metabo Brushless-motor

¹ Per acculading Li-Power 2.0 Ah in
vierkant metalen profiel 15 x 15 x 1,5 mm

Ook verkrijgbaar in 18 Volt

CC 18 LTX BL

Leveringsomvang: zoals de
12 V-variant, maar dan zonder
accu-pack en zonder lader in
MetaLoc

Art. nr. 600349840

149,00

incl. BTW: 180,30

BRUSHLESS



Eenvoudige bevestiging.

Montage van plafonds met de krachtige en toch lichte machines van Metabo. Optimale systeemoplossingen voor onvermoeibaar doorwerken met een nog hogere productiviteit.



Plafondmontage in een handomdraai.

12 Volt accu-comboset:
Accu-boorschroefmachine
PowerMaxx BS 12 BL
+ Accu-slagschroevendraaier
PowerMaxx SSD 12 BL
(2x 2.0 Ah)



BRUSHLESS



Met:



ACTIEPRIJS

Art. nr. 685168000

235,00

incl. BTW: 284,35

18 Volt accu-boorschroefmachine
BS 18 L (2x 2.0 Ah Li-Power)



Max. koppel zacht / hard
Boor-Ø staal / zacht hout
Nullasttoerentallen

Full Service-prijsgroep

FS 3 (79,-)

ACTIEPRIJS

Art. nr. 602321500

159,00

incl. BTW: 192,40

Met:



18 Volt accu-boorschroefmachine
BS 18 L BL (2x 2.0 Ah Li-Power)

BRUSHLESS



Brushless boorschroefmachine met compacte constructie voor universele werkzaamheden.

Max. koppel zacht / hard
Boor-Ø staal / zacht hout

25 Nm / 60 Nm
13 mm / 32 mm

Full Service-prijsgroep

FS 3 (79,-)



ACTIEPRIJS

Art. nr. 602326500

189,00

incl. BTW: 228,70



18 Volt accu-slagmoersleutel
SSW 18 LTX 300 BL (2x LiHD 4.0 Ah)

BRUSHLESS



Geschikt voor veelzijdige toepassingen.
Voor het snel indraaien van betonschroeven en met maken van schroefverbindingen.

Max. koppel
Gereedschapopname

300 Nm
Buitenvierkant 1/2"
(12,70 mm)

Full Service-prijsgroep

FS 4 (99,-)



ACTIEPRIJS

Art. nr. 602395800

379,00

incl. BTW: 458,60



Zomerse promoties.

Elektronisch regelbare combihamer KHE 2660 Quick



TNO Innovation for life



Robuuste combihamer met een perfecte ergonomie, dankzij het zwaartepunt dat dicht bij de hand ligt en de aangepaste greep.

Max. slagenergie (EPTA) **3 J**
Max. aantal slagen **4.300 /min**
Opgenomen vermogen **850 W**
Boor-Ø beton met hamerboren **26 mm**

Full Service-prijsgroep **FS 4 (99,-)**

Met:



ACTIEPRIJS

Art. nr. 600663500

199,00

incl. BTW: 240,80

1.100 Watt multihamer UHEV 2860-2 Quick



TNO Innovation for life



Max. slagenergie **3,4 J**
Max. aantal slagen **4.500 /min**
Toerentallen **0-900/0-2.100 /min**
Boor-in beton **Ø 28 mm**
Full Service-prijsgroep **FS 4 (99,-)**

Met:



ACTIEPRIJS

Art. nr. 600713500

229,00

incl. BTW: 277,10

1.400 Watt alleszuiger ASR 25 L SC



TNO Innovation for life

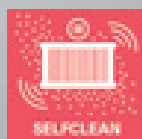

Luchtvermogen max. **4.380 l/min**
Onderdruk **248hPA**
Filteroppervlak **8.600 cm²**
Inhoud reservoir **25l**

ACTIEPRIJS

Art. nr. 602024000

339,00

incl. BTW: 410,20

2.000 Watt afkortzaag KGS 305



TNO Innovation for life



Max. zaagbreedte 90°/45°
Max. zaagdiepte 90°/45°

305 / 215 mm
105 / 67 mm

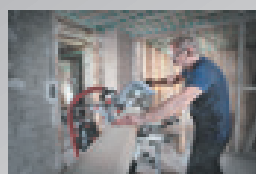

ACTIEPRIJS

Art. nr. 619305000

389,00

incl. BTW: 470,70

Interessante acties.

1.100 Watt haakse slijper WQ 1100-125



Slijpschijf Ø 125 mm
 Nullasttoerental 12.000/min
 Koppel 3,5 Nm
 Full Service-prijsgroep FS 2 (59,-)

ACTIEPRIJS

Art. nr. 610035000

79,00

incl. BTW: 95,60

1.550 Watt haakse slijper WEV 15-125 Quick Variabel regelbaar toerental



Slijpschijf Ø 125 mm
 Nullasttoerental 2.800 - 11.000/min
 Koppel 3,5 Nm
 Full Service-prijsgroep FS 3 (79,-)

ACTIEPRIJS

Art. nr. 600468000

169,00

incl. BTW: 204,50

SET: 2.200 haakse slijper WP 2200-230 + 750 Watt haakse slijper W 750-125



Haakse slijper W 750-125
 Slijpschijf Ø 125 mm
 Nullasttoerental 11.500/min
 Koppel 1,9 Nm
 Full Service-prijsgroep FS 2 (59,-)

Haakse slijper WP 2200-230
 Slijpschijf Ø 230 mm
 Nullasttoerental 6.600/min
 Koppel 13,5 Nm
 Full Service-prijsgroep FS 3 (79,-)

ACTIEPRIJS

Art. nr. 691083000

169,00

incl. BTW: 204,50

Compressor Basic 250-50 W



Vulvermogen 120 l/min
 Max. druk 8 bar
 Opgenomen vermogen 1,5 kW
 Ketelinhoud 50 l

ACTIEPRIJS

Art. nr. 601534000

189,00

incl. BTW: 228,70

Metabo Services: eenvoudig, veilig en duidelijk.



- ✓ Reparaties na de garantieperiode en reparaties aan slijtage onderdelen worden tegen vaste prijzen uitgevoerd.
- ✓ Reparatie normaal gesproken binnen 24 uur
- ✓ 6 maanden garantie op de complete machine, niet alleen op de reparatie

- ✓ Gratis reparaties van slijtageonderdelen
- ✓ Gratis diefstalverzekering

- ✓ Snelle en eenvoudige afhandeling
- ✓ Flexibele looptijden: 36, 48 en 60 maanden
- ✓ Apart of in combinatie met andere Metabo services mogelijk



3 jaar accu-pack-garantie op alle Li-Power en LiHD accu-packs zonder beperking van de laadcyclus.



Wij verlenen op alle machines de extra lange XXL-garantie. Binnen 4 weken na aankoop op onze website registreren en uw normale garantie is tot 3 jaar verlengd.

Registreer u op metabo-service.com

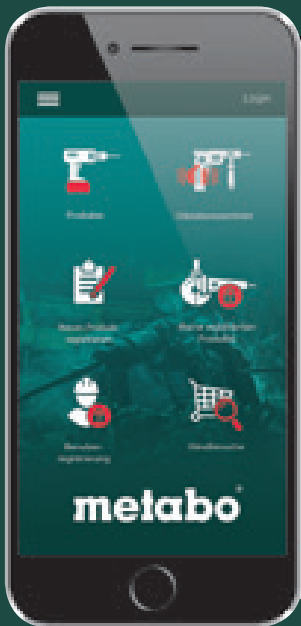

Snel en eenvoudig – uw Metabo app.

- ✓ **Service-registratie** – snel en eenvoudig door scannen.
- ✓ **Geregistreerde machines** – alle geregistreerde machines en service-activiteiten op een rij.
- ✓ **Productcatalogus** – uitgebreide informatie over alle machines van Metabo.
- ✓ **Vibratiecomputer** – alle vibratiewaarden en gebruikstijden op een rij.
- ✓ **Dealers zoeken** – snel en simpel.



Nu de app downloaden

Meer informatie op metabo.com/app

PICK+MIX



Basis-set 3x LiHD 4.0 Ah

Met:
3x LiHD accu-pack 18 V/4,0 Ah
Lader ASC 55
in doos
Art. nr. 685132000

209,00

incl. BTW: 252,90



Basis-set 2x LiHD 5.5 Ah

Met:
2x LiHD accu-pack 18 V/5,5 Ah
Lader ASC 55
in doos
Art. nr. 685122000

209,00

incl. BTW: 252,90

Basis-set



BRUSHLESS

Accu-boorschroefmachine
BS 18 LT BL Q
60 Nm / 0 - 600 / 2.100 /min
Art. nr. 602334840

190,00

incl. BTW: 229,90



Accu-decoupeerzaag
STAB 18 LTX 100
100 mm / 550-2.800 /min
Art.nr. 601003840

190,00

incl. BTW: 229,90



Accu-decoupeerzaag
STA 18 LTX 100
100 mm / 550 - 2.800 /min
Art. nr. 601002840

190,00

incl. BTW: 229,90



Haakse accu-slijper
W 18 LTX 125 Quick
Ø 125 mm / 8.000 /min
Art. nr. 602174840

190,00

incl. BTW: 229,90



Accu-cirkelzaag
KS 18 LTX 57
0 - 57 mm / 4.600 /min
Art. nr. 601857840

190,00

incl. BTW: 229,90

Uw starter-pakket.

BRUSHLESS



**Accu-slagschroevendraaier
SSD 18 LTX 200 BL**
200 Nm / 0 - 2.900/min
Art.nr. 602396840

190,00
incl. BTW: 229,90

BRUSHLESS



**Accu-slagmoersleutel
SSW 18 LTX 300 BL**
300 Nm / 0 - 2.650 /min
Art. nr. 602395840

190,00
incl. BTW: 229,90

BRUSHLESS



**Accu-boorschroefmachine
BS 18 LTX BL I**
120 Nm / 0 - 500 / 1.850 /min
Art. nr. 602350840

190,00
incl. BTW: 229,90



**Accu-combihamer
KHA 18 LTX**
2,2 J / SDS-plus
Art. nr. 600210840

190,00
incl. BTW: 229,90



**Accu-reciprozaag
ASE 18 LTX**
0 - 2.700 /min / 30 mm
Art. nr. 602269850

190,00
incl. BTW: 229,90



**Accu-heggenschaar
AHS 18-55 V**
53 cm / 2.700 /min
Art. nr. 600463850

190,00
incl. BTW: 229,90



**Accu-multitool
MT 18 LTX**
1,6° / 7.000 - 18.000 /min
Art. nr. 613021840

190,00
incl. BTW: 229,90

2
Machines



ACTIEPRIJS
589,00

incl. BTW: 712,70

Set-voordeel:
tot

226,00
incl. BTW 273,45

Prijs

PICK+MIX 18 V

1. Stel uw eigen 18 Volt set samen

2. U betaalt alleen dat, wat u werkelijk nodig heeft



3 jaar garantie
op alle accu-packs

Basis-sets in MetaLoc	Prijs excl. BTW	Prijs incl. BTW
Basis-set Li-Power 2x 5.2 Ah 1x lader ASC 55 Art. nr. 685065000	219,00	265,00
Basis-set LiHD 1x 4.0 Ah, 1x 5.5 Ah 1x lader ASC 55 Art. nr. 685136000	239,00	289,20
Basis-set LiHD 2x 8.0 Ah 1x lader ASC Ultra Art. nr. 685131000	339,00	410,20
Basis-set LiHD 4x 8.0 Ah 2x snellader ASC Ultra Art. nr. 685135000	649,00	785,30

Accu-packs	Prijs excl. BTW	Prijs incl. BTW
18 V/Li-Power 5.2 Ah Art. nr. 625592000	109,00	131,90
18 V/LiHD 4.0 Ah Art. nr. 625367000	99,00	119,80
18 V/LiHD 5.5 Ah Art. nr. 625368000	129,00	156,10
18 V/LiHD 8.0 Ah Art. nr. 625369000	159,00	192,40

Laders	Prijs excl. BTW	Prijs incl. BTW
Lader ASC 145 Art. nr. 627378000 NIEUW	79,00	95,60
Lader ASC 55 Art. nr. 627044000	39,00	47,20
Universele DUO-snellader ASC 145 DUO Art. nr. 627495000 NIEUW	129,00	156,10
Multi-lader ASC Multi 8 Art. nr. 627291000	999,00	1.208,80

Transport en opslag	Prijs excl. BTW	Prijs incl. BTW
MetaLoc II (incl. schuimstof inzetelement) Art. nr. 626449000	48,90	59,15
Onderstel voor MetaLoc en AS 18 L PC Art. nr. 630174000	72,90	88,20



BRUSHLESS

Accu-boorschroefmachine BS 18 L BL
60 Nm / 0-550 / 1850/min
Art. nr. 602326840 **130,00**
incl. BTW 157,30

Accu-boorschroefmachine BS 18 LT
60 Nm / 0-450 / 1.600 /min
Art. nr. 602102840 **165,00**
incl. BTW 199,65

BRUSHLESS

Accu-klopboormachine SB 18 LTX Impuls
110 Nm / 0-500 / 1.700 /min
Art. nr. 602192840 **219,00**
incl. BTW 265,00

BRUSHLESS

Accu-klopboormachine SB 18 LTX BL Q I
120 Nm / 0-500 / 1.850 /min
Art. nr. 602353840 **295,00**
incl. BTW 356,95

BRUSHLESS

Accu-slagschroevendraaier 1/4" SSD 18 LTX 200 BL
200 Nm / 2.900 /min
Art. nr. 602396840 **190,00**
incl. BTW 229,90

BRUSHLESS

Accu-slagmoersleutel 1/2" SSW 18 LTX 400 BL
400 Nm / 0-2.150 /min
Art. nr. 602205840 **279,00**
incl. BTW 337,60

NIEUW BRUSHLESS

Accu-reciprozaag SSE 18 LTX BL Compact
0-3.000/min / 16 mm
Art. nr. 602366840 **205,00**
incl. BTW 248,05

NIEUW BRUSHLESS

Accu-reciprozaag SSE 18 LTX BL
0-2.700/min / 32 mm
Art. nr. 602267840 **235,00**
incl. BTW 284,35

BRUSHLESS

Haakse accu-slijper CC 18 LTX BL
Ø 76 mm / 20.000 /min
Art. nr. 600349840 **149,00**
incl. BTW 180,30

Rechte accu-slijper GA 18 LTX G
Ø 6 mm / 6.000 /min
Art. nr. 600639850 **329,00**
incl. BTW 398,10

BRUSHLESS

Accu-klanknagelpistoel NP 18 LTX BL 5.0
2,4 - 5 mm / 10.000 N
Art. nr. 619002840 **599,00**
incl. BTW 724,80

Accu-schaafmachine HO 18 LTX 20-82
0-2 mm / 16.000 /min
Art. nr. 602082840 **235,00**
incl. BTW 284,35

Accu-staaflamp SLA 14.4-18 LED
440 lm
Art. nr. 600370000 **72,00**
incl. BTW 87,10

Accu-bouwlamp BSA 14.4 - 18 LED
2.600 lm
Art. nr. 602111850 **175,00**
incl. BTW 211,75

Gewoon slim combineren.



Onze toppers



Accu-boorschroefmachine
BS 18 LTX Impuls
110 Nm / 0-500 / 1.700 /min
Art. nr. **209,00**
602191840 incl. BTW 252,90



BRUSHLESS
Accu-boorschroefmachine
BS 18 LTX BL Q I
120 Nm / 0-500 / 1.850 /min
Art. nr. **285,00**
602351840 incl. BTW 344,85



BRUSHLESS
Accu-boorschroefmachine
BS 18 LTX-3 BL Q I
120 Nm / 0 - 500/2.050/3.800 /min
Art. nr. **309,00**
602355840 incl. BTW 373,90



BRUSHLESS
Accu-tapmachine
GB 18 LTX BL Q I
120 Nm / 0-600 / 2.050 /min
Art. nr. **339,00**
603828840 incl. BTW 410,20



BRUSHLESS
Accu-boorschroefmachine
BS 18 LTX BL
60 Nm / 0 - 600 / 2.100 /min
Art. nr. **205,00**
602325840 incl. BTW 248,05



Accu-combihamer
KHA 18 LTX
2,2 J / SDS-plus
Art. nr. **NORMAAL 275,00**
NU 190,00
600210840 incl. BTW 229,90



BRUSHLESS
Accu-combihamer
KHA 18 LTX BL 24 Quick
2,2 J / SDS-plus
Art. nr. **289,00**
600211840 incl. BTW 349,70



BRUSHLESS
Accu-combihamer
KHA 18 LTX BL 24 Quick Set ISA
2,2 J / SDS-plus
Art. nr. **379,00**
600211900 incl. BTW 458,90



2x 18V accu-combihamer
KHA 36-18 LTX 32
3,1 J / SDS-plus
Art. nr. **415,00**
600796840 incl. BTW 502,15

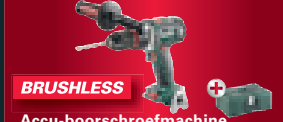

BRUSHLESS
Accu-boorschroefmachine
BS 18 LTX BL I
120 Nm / 0 - 500 / 1.850 /min
Art. nr. **NORMAAL 255,00**
NU 190,00
602350840 incl. BTW 229,90



Accu-slagmoersleutel 1/2"
SSW 18 LTX 600
600 Nm / 0-1.600 /min
Art. nr. **349,00**
602198840 incl. BTW 422,30



Accu-schroefmachine
SE 18 LTX 2500
9 Nm / 0-2.500 /min
Art. nr. **226,00**
620047840 incl. BTW 273,45



Accu-schroefmachine
SE 18 LTX 4000
7 Nm / 0-4.000 /min
Art. nr. **226,00**
620048840 incl. BTW 273,45



Accu-schroefmachine
SE 18 LTX 6000
5 Nm / 0 - 6.000 /min
Art. nr. **226,00**
620049840 incl. BTW 273,45



BRUSHLESS
Accu-slagmoersleutel 1/2"
SSW 18 LTX 300 BL
300 Nm / 0 - 2.650 /min
Art. nr. **NORMAAL 235,00**
NU 190,00
602395840 incl. BTW 229,90



Accu-decoupeerzaag
STA 18 LTX 100
100 mm / 550 - 2.800 /min
Art. nr. **NORMAAL 220,00**
NU 190,00
601002840 incl. BTW 229,90



Accu-decoupeerzaag
STA 18 LTX 140
140 mm / 1.000 - 3.000 /min
Art. nr. **275,00**
601405840 incl. BTW 332,75



Accu-afkortzaag
KGS 18 LTX 216
Ø 216 mm / 4.200 /min
Art. nr. **NORMAAL 425,00**
NU 349,00
619001850 incl. BTW 422,90



BRUSHLESS
2x 18V accu-tafelcirkelzaag
TS 36-18 LTX BL 254
Ø 254 mm / 5.000 /min
Art. nr. **1.089,00**
613025850 incl. BTW 1.317,70



Accu-cirkelzaag
KS 18 LTX 57
0 - 57 mm / 4.600 /min
Art. nr. **NORMAAL 239,00**
NU 190,00
601857840 incl. BTW 229,90



BRUSHLESS
Accu-platenschaar
SCV18 LTX BL 1.6
7m/min 15mm
Art. nr. **479,00**
601615840 incl. BTW 579,60



BRUSHLESS
Accu-knabbschaar
NIV 18 LTX BL 1.6
7m/min 40mm
Art. nr. **479,00**
601614840 incl. BTW 579,60



BRUSHLESS
Haakse accu-slijper
WB 18 LTX BL 125 Quick
Ø 125 mm / 9.000 /min
Art. nr. **269,00**
613077840 incl. BTW 325,50



BRUSHLESS
2x 18V haakse accu-slijper
WPA 36-18 LTX BL 230
Ø 230 mm / 6.600 /min
Art. nr. **639,00**
613102840 incl. BTW 773,20



Haakse accu-slijper
W 18 LTX 125 Quick
Ø 125 mm / 8.000 /min
Art. nr. **NORMAAL 209,00**
NU 190,00
602174840 incl. BTW 229,90



Accu-kantenfrees
KFM 18 LTX 3 RF
Afgeschuinde kant 45°/radii 2 - 3 mm
Art. nr. **825,00**
601754840 incl. BTW 998,25



Accu-metalcirkelzaag
MKS 18 LTX 58
0-58 mm / 3.600 /min
Art. nr. **319,00**
600771840 incl. BTW 386,00



Accu-mixer
RW 18 LTX 120
40 l / 0-750 /min
Art. nr. **349,00**
601163850 incl. BTW 422,30

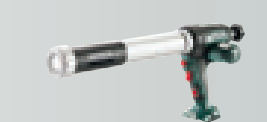

Accu-kitpistool
KPA 18 LTX 600
1-10 mm/s / 7.259 N
Art. nr. **299,00**
601207850 incl. BTW 361,80



Accu-multitool
MT 18 LTX
1,6° / 7.000 - 18.000 /min
Art. nr. **NORMAAL 215,00**
NU 190,00
613021840 incl. BTW 229,90



Accu-heteluchtpistool
HG 18 LTX 500
160/200 l/min 300/500°
Art. nr. **159,00**
610502840 incl. BTW 192,40



Accu-heggenchaar
AHS 18-55 V
53 cm / 2.700 /min
Art. nr. **NORMAAL 205,00**
NU 190,00
600463850 incl. BTW 229,90



Accu-alleszuiger
AS 18 L PC
7,5 l / 2.100 l/min
Art. nr. **209,00**
602021850 incl. BTW 252,90



Accu-bouwradio
R 12-18 DAB+ BT
digitale DAB+ ontvangst
Art. nr. **125,00**
600778850 incl. BTW 151,25



BRUSHLESS
Accu-compressor
Power 160-5 18 LTX BL OF
60 l/min / 8 bar
Art. nr. **289,00**
601521850 incl. BTW 349,70

CAS

Cordless Alliance System

100% uitwisselbaar met meer dan 160 machines in de 18 Volt klasse!

Met het Cordless Alliance System (CAS) bent u **niet meer afhankelijk van het stopcontact!**

U kunt nu **machines, accu-packs en laders** van verschillende fabrikanten **probleemloos met elkaar combineren.**

Zo zijn heel veel professionele toepassingen ook alleen met een accu mogelijk – van standaard- tot specifieke taken.



metabo

mafell

starmix

ROTHENBERGER

EISENBLÄTTER

fischer

Collomix

EIBENSTOCK
Elektrowerkzeuge

BIRCHMEIER

STEINEL

ROKAMAT

edding

PREBENA

part of **starmix**
haaga

JÖST

Pressfit

Cembre

www.cordless-alliance-system.com/nl

Een accu voor alle werkzaamheden.

Dakrenovatie

Eén accu voor alle werkzaamheden, van standaard tot heel speciale taken. Combineer gewoon de passende machines van de CAS-partners METABO, MAFELL en PREBENA.

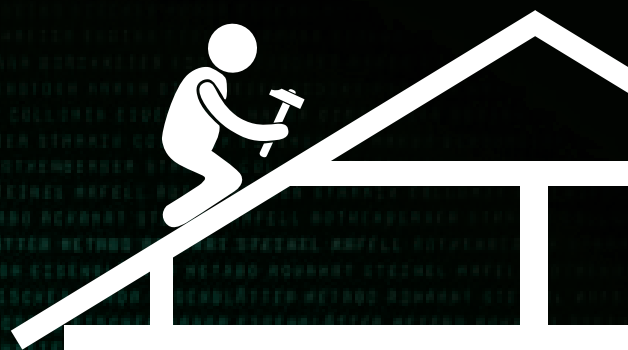

Balken rechtop zetten en bevestigen:
Metabo accu-boorschroefmachine
BS 18 LTX BL Q I



Panlatten en dwarslatten op maat zagen:
Mafell accu-cirkelzaag met geleiderail
KSS 50 18M bl



Voor het op maat zagen van OSB-platen en gipsplaten voor het bekleden van de binnenkant van daken:
Mafell accu-invalcirkelzaag
MT 55 18M bl



Panlatten bevestigen:
Prebena accu-tacker
PKT-HYBRID



Dampwerende laag aan de zijkanten van het metselwerk vastlijmen:
Metabo accu-kitpistool
KPA 18 LTX 600



Dakpannen aanbrengen en op maat zagen:
Metabo haakse accu-slijper
WPB 36-18 LTX BL 230



metabo *mafell*

PREBENA



t.w.v.
€134⁶⁵
excl. BTW

GRATIS
18 Volt accu-pack van 5.2 Ah



Koop een 18 Volt accu-machine van Metabo (body of set) en ontvang een GRATIS 18 V/5.2 Ah Li-Power accu-pack cadeau.

Vraag deze online aan op www.metabo-acties.nl/zomer.
Alle informatie en actievoorwaarden lees je op deze site of klik eenvoudig op de QR code



(Geldig van 1 mei t/m 31 augustus 2020)



Metabo Nederland BV
Keulschevaart 8
3621 MX Breukelen
Tel. 0346-259060
info@metabo.nl
www.metabo.com



metabo®

PROFESSIONAL POWER TOOL SOLUTIONS